

cecotec

Pure Aroma 150 Yang

Humidificador difusor de aromas/ Aroma diffuser humidifier



Manual de instrucciones
Instruction manual
Manuel d'instructions
Bedienungsanleitung
Manuale di istruzioni
Manual de instruções



ÍNDICE

1. Piezas y componentes	/ 04
2. Instrucciones de seguridad	/ 06
3. Funcionamiento	/ 07
4. Limpieza y mantenimiento	/08
5. Resolución de problemas	/ 09
6. Especificaciones técnicas	/ 10
7. Reciclaje de electrodomésticos	/ 10
8. Garantía y SAT	/ 10

INHALT

1. Teile und Komponenten	/ 04
2. Sicherheitshinweise	/ 21
3. Betrieb	/ 22
4. Reinigung und Wartung	/23
5. Problemlösung	/ 24
6. Technische Spezifikationen	/25
7. Entsorgung von alten Elektrogeräten	/ 25
8. Garantie und kundendienst	/ 25

INDEX

1. Parts and components	/ 04
2. Safety instructions	/ 11
3. Operation	/12
4. Cleaning and maintenance	/ 13
5. Troubleshooting	/ 14
6. Technical specifications	/ 15
7. Disposal of old electrical appliances	/ 15
8. Technical support service and warranty	/ 15

INDICE

1. Parti e componenti	/ 04
2. Istruzioni di sicurezza	/27
3. Funzionamento	/ 28
4. Pulizia e manutenzione	/ 29
5. Soluzioni dei problemi	/ 30
6. Specifiche tecniche	/ 31
7. Riciclaggio degli elettrodomestici	/ 31
8. Garanzia e SAT	/ 31

SOMMAIRE

1. Pièces et composants	/ 04
2. Instructions de sécurité	/ 16
3. Fonctionnement	/ 17
4. Nettoyage et entretien	/ 18
5. Résolution des problèmes	/19
6. Spécifications techniques	/ 20
7. Recyclage des électroménagers	/ 20
8. Garantie et SAV	/ 20

ÍNDICE

1. Peças e componentes	/ 04
2. Instruções de segurança	/ 32
3. Funcionamento	/ 33
4. Limpeza e manutenção	/ 34
5. Resolução de problemas	/ 35
6. Especificações técnicas	/ 36
7. Reciclagem de eletrodomésticos	/ 36
8. Garantia e SAT	/ 36

1. PIEZAS Y COMPONENTES

Parts and components/Pièces et composants/Ersatzteile und Komponenten/
Parti e componenti/Peças e componentes/Onderdelen en componenten

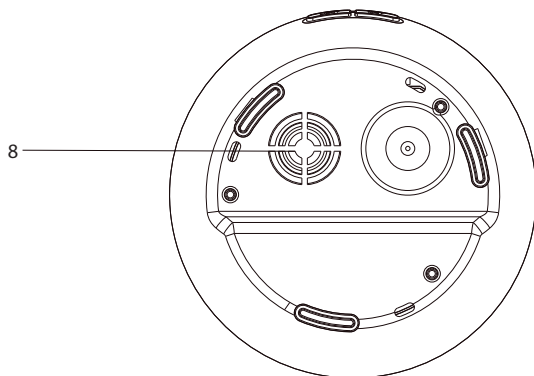
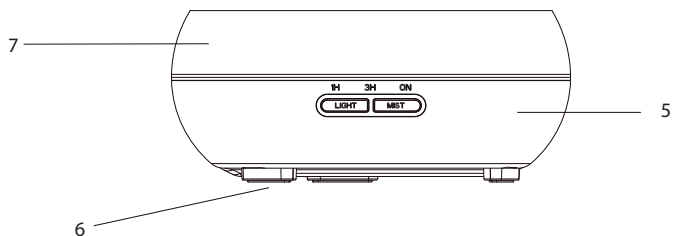
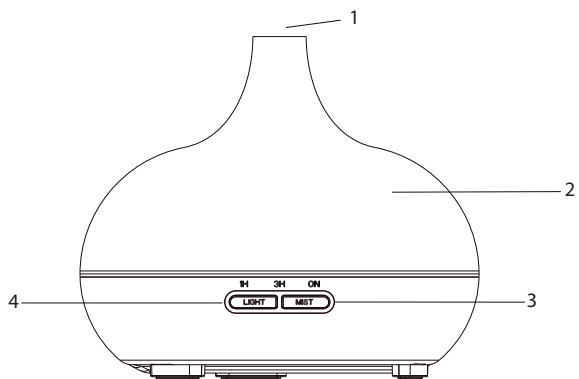

ES

1. Salida de vapor
2. Tapa superior
3. On/Off Temporizador
4. Luz
5. Base
6. Toma de corriente
7. Depósito de agua
8. Entrada de aire

EN

1. Steam outlet
2. Upper cover
3. On/off timer
4. Light
5. Base
6. Power supply
7. Water tank
8. Air inlet

FR

1. Sortie de vapeur
2. Couvercle supérieur
3. On/Off minuterie
4. Lumière
5. Base
6. Prise de courant
7. Réservoir d'eau
8. Entrée d'air

DE

1. Dampfauslass
2. Oberer Deckel
3. On/Off Timer
4. Beleuchtung
5. Grundfläche
6. Stromanschluss
7. Wasserbehälter
8. Lufteinlass

IT

1. Uscita del vapore
2. Coperchio superiore
3. On/Off Timer
4. Luce
5. Base
6. Presa di corrente
7. Deposito d'acqua
8. Entrata dell'aria

PT

1. Saída do vapor
2. Tampa superior
3. On/Off Temporizador
4. Luz
5. Base
6. Tomada de corrente
7. Depósito de água
8. Entrada de ar

2. INSTRUCCIONES DE SEGURIDAD

Lea las siguientes instrucciones atentamente antes de usar el producto. Guarde este manual para referencias futuras o nuevos usuarios.

- No retuerza, doble, estire o dañe el cable de alimentación. Protéjalo de bordes afilados y fuentes de calor. No permita que el cable toque superficies calientes. No deje que el cable asome sobre el borde de la superficie o la encimera.
- Inspeccione el cable de alimentación regularmente en busca de daños visibles. Si el cable presenta daños, debe ser reparado por el Servicio de Asistencia Técnica oficial de Cecotec para evitar cualquier tipo de peligro.
- Coloque el producto sobre una superficie plana y estable. No lo ponga sobre alfombras.
- Mantenga el dispositivo alejado de la luz solar directa, de fuentes de calor y de aires acondicionados.
- La concentración del vapor podría verse afectada por el tipo de agua, de humedad, la temperatura y la dirección del viento.
- El producto solo se puede utilizar con aceite esencial natural 100 %. No utilice aceites que contengan químicos, especias o impurezas, ya que podrían dañar el producto.
- Utilice agua del grifo o embotellada.
- No mueva o cubra el producto mientras esté en funcionamiento.
- Mantenga el producto alejado de dispositivos electrónicos como televisiones o equipos de música.
- No utilice el producto si emite un olor o ruido inusual.
- No permita que el vapor entre en contacto directo con muebles, tejidos, paredes u otros obstáculos.
- No intente desmontar o reparar el producto por su cuenta. Contacte con el Servicio de Atención Técnica de Cecotec.
- El aparato no debe ser usado por niños desde 0 hasta 8 años. Este electrodoméstico puede ser usado por niños a partir de 8 años de edad si están continuamente supervisados.
- Este producto puede ser usado por personas con capacidades físicas, sensoriales o mentales reducidas, o con falta de experiencia y conocimiento si están supervisados o han recibido instrucción concerniente al uso del aparato de una forma segura y entienden los riesgos que este implica.
- Supervise a los niños para asegurarse de que no jueguen con el producto. Es necesario dar una supervisión estricta si el producto está siendo usado por o cerca de niños.



3. FUNCIONAMIENTO

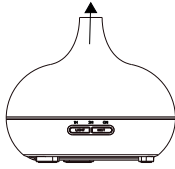
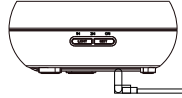

Fig1



.Fig2

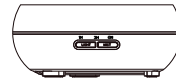

Fig3

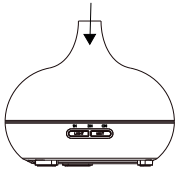

Fig4

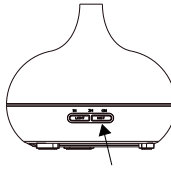

Fig5

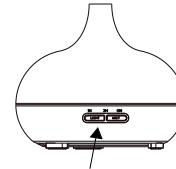
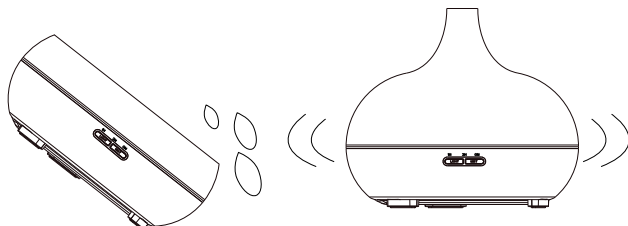

Fig6

1. Coloque el producto sobre una superficie plana y retire la tapa superior.
2. Conecte el adaptador a la toma de corriente del producto.
3. Utilice un vaso medidor para verter agua en el depósito de agua. Luego, añada 2 o 3 gotas de aceite esencial por cada 100 ml.
4. Utilice la tapa superior para cerrar el producto de nuevo.
5. Conecte el cable de alimentación a una base de enchufe.
6. Botón de luz:
 - a. Pulse este botón una vez para encender la luz del producto. La luz irá cambiando de un color a otro de forma automática.
 - b. Pulse de nuevo para seleccionar el color actual y dejarlo fijo.
 - c. Mantenga el botón pulsado para apagar la luz.
7. Botón de on/off/temporizador:
 - a. Pulse este botón para activar el vapor. La luz amarilla se encenderá.
 - b. Pulse el botón de nuevo para configurar el temporizador: 1 h, 3 h, apagado.
 - c. Mantenga el botón pulsado para apagar la unidad.
8. Si se golpea o se vuelca el producto siga las siguientes indicaciones:
 - a. Desconecte el cable de la toma de corriente.

- b. Retire la tapa superior y vierta el agua restante.
- c. Sacuda cuidadosamente el producto y permita que se seque de forma natural durante un mínimo de 24 horas.



Aviso: el difusor y sus indicadores luminosos se apagarán de forma automática cuando no haya suficiente agua o se haya agotado.

ADVERTENCIAS:

- No añada agua mientras el producto esté en funcionamiento.
- No utilice agua por encima de los 40 °C.

4. LIMPIEZA Y MANTENIMIENTO

Cada 5 o 6 usos, siga los siguientes pasos para limpiar el producto:

- Desconecte el producto de la toma de corriente y retire la tapa superior.
- Vierta el agua restante a través de la boquilla de vaciado.
- Utilice un paño suave y húmedo con un poco de producto de limpieza para limpiar el exterior del difusor.
- En caso de haber suciedad en la parte interior, retire el depósito de agua para limpiarla.
- No utilice alcohol ni detergentes abrasivos para limpiar el producto, ya que podrían dañar la superficie.
- Si no va a utilizar el producto durante un periodo prolongado de tiempo, vierta el agua restante y guárdelo en un lugar seguro.

Advertencia: no vierta el agua restante por la entrada de aire o cualquier otra parte. Para evitar que la unidad se dañe, vierta el agua únicamente por la salida de agua.

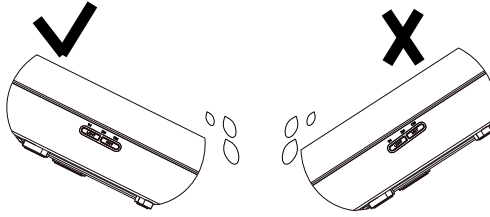

5. RESOLUCIÓN DE PROBLEMAS

Problema	Causa	Solución
La unidad no se enciende ni se apaga.	No hay suficiente agua en el depósito.	Añada agua al depósito.
	El cable de alimentación no está conectado correctamente.	Desconecte el cable de alimentación, compruebe el estado del cable y conéctelo de nuevo.
El producto no emite vapor o emite un vapor inusual.	No hay suficiente agua en el depósito o hay demasiada.	Añada la cantidad correcta de agua (no exceda la marca de máx.).
	El depósito de agua está sucio.	Siga los pasos de "Limpieza y mantenimiento".
	La entrada de aire o la base del producto están sucias.	Limpie la entrada de aire y la base del producto para eliminar los posibles bloqueos.
El producto pierde agua.	La tapa superior y el depósito de agua no están correctamente colocadas.	Retire la tapa superior y el depósito de agua para que el vapor pueda salir e instale las partes de nuevo en su posición correcta.
	La temperatura es demasiado baja o el ambiente es demasiado húmedo y el vapor se condensa creando pequeñas gotas de agua.	No ponga el producto en funcionamiento en condiciones de humedad o frío.

6. ESPECIFICACIONES TÉCNICAS

Modelo: Pure Aroma 150 Yang

Referencia del producto: 05284

7 W, 100-240 V, 50/60 Hz

Made in China | Diseñado en España

7. RECICLAJE DE ELECTRODOMÉSTICOS



La directiva europea 2012/19/UE sobre Residuos de Aparatos Eléctricos y Electrónicos (RAEE) especifica que los electrodomésticos no deben ser reciclados con el resto de los desperdicios municipales. Dichos electrodomésticos han de ser desechados de forma separada, para optimizar la recuperación y reciclaje de materiales y, de esta manera, reducir el impacto que puedan tener en la salud humana y el medioambiente.

El símbolo del contenedor tachado le recuerda su obligación de desechar este producto de forma correcta. Si el producto en cuestión cuenta con una batería o pila para su autonomía eléctrica, esta deberá extraerse antes de ser desechado y ser tratada a parte como un residuo de diferente categoría. Para obtener información detallada acerca de la forma más adecuada de desechar sus electrodomésticos y/o las correspondientes baterías, el consumidor deberá contactar con las autoridades locales.

8. GARANTÍA Y SAT

Este producto tiene una garantía de 2 años desde la fecha de compra, siempre y cuando se conserve y envíe la factura de compra, el producto esté en perfecto estado físico y se le dé un uso adecuado tal y como se indica en este manual de instrucciones.

La garantía no cubrirá:

- Si el producto ha sido usado fuera de su capacidad o utilidad, maltratado, golpeado, expuesto a la humedad, sumergido en algún líquido o sustancia corrosiva, así como cualquier otra falta atribuible al consumidor.
- Si el producto ha sido desarmado, modificado o reparado por personas no autorizadas por el SAT oficial de Cecotec.
- Si la incidencia ha sido originada por el desgaste normal de las piezas debido al uso.

El servicio de garantía cubre todos los defectos de fabricación durante 2 años en base a la legislación vigente, excepto piezas consumibles. En caso de mal uso por parte del usuario el servicio de garantía no se hará responsable de la reparación. Si en alguna ocasión detecta una incidencia con el producto o tiene alguna consulta, póngase en contacto con el Servicio de Asistencia Técnica oficial de Cecotec a través del número de teléfono **+34 96 321 07 28**.



2. SAFETY INSTRUCTIONS

Read these instructions thoroughly before using the appliance. Keep this instruction manual for future reference or new users.

- Do not twist, bend, strain, or damage the power cord in any way. Protect it from sharp edges and heat sources. Do not let it touch hot surfaces. Do not let the cord hang over the edge of the surface.
- Check the power cord regularly for visible damage. If the cord is damaged, it must be replaced by the official Technical Support Service of Cecotec, in order to avoid any type of danger.
- Place the product on a flat, stable surface. Do not place it on carpets.
- Keep the unit away from direct sunshine, heat sources and air conditioners.
- The mist concentration may be affected by the type of water, humidity, temperature and wind direction.
- The product can only be used with 100 % natural essential oil. Do not use those containing chemicals, spices or impurities as these could cause product damage.
- Use tap or bottled water only.
- Do not move or cover the product while it is operating.
- Keep the product away from electrical appliances such as TVs or music equipment.
- Do not operate the product if it emits unusual smells or sounds.
- Do not allow mist to come into direct contact with furniture, clothing, walls or other obstacles.
- Do not try to disassemble or repair the product by yourself. Contact the Technical Support Service of Cecotec.
- The appliance is not intended to be used by children under the age of 8. It can be used by children over the age of 8, as long as they are given continuous supervision.
- This appliance is not intended to be used by persons with reduced physical, sensory, or mental capabilities, or lack of experience or knowledge, unless they have been given supervision or instruction concerning the use of the appliance in a safe way by a person responsible for their safety, and understand the hazards involved.
- Supervise young children to make sure that they do not play with the appliance. Close supervision is necessary when the appliance is being used by or near children.

3. OPERATION

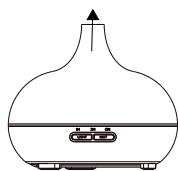
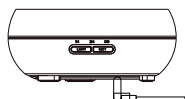

Fig1



.Fig2

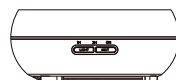

Fig3

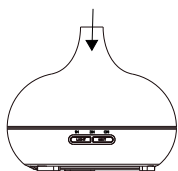

Fig4

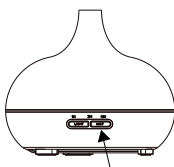

Fig5

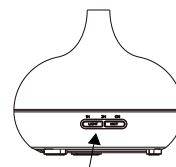
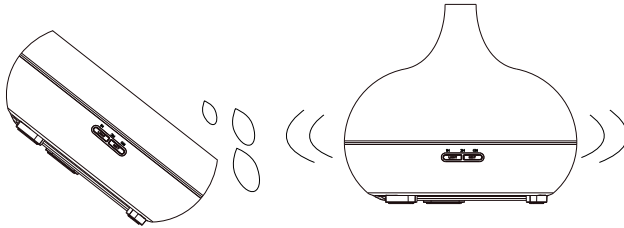

Fig6

1. Place the product on a flat surface and remove the upper lid.
2. Connect the adapter to the product's socket.
3. Use a measuring cup to pour water inside the water tank. Then, add 2-3 drops of essential oil per each 100 ml.
4. Use the upper lid to close the unit again.
5. Connect the power adapter to a power supply.
6. "LIGHT" button:
 - a. Press the button once to turn on the product's light. The colour will change from one to another automatically.
 - b. Press again to set the current colour steady.
7. On/off/timer button:
 - a. Press the button to activate the mist. The yellow light will turn on.
 - b. Press the button again to select the timer: 1 h, 3h, off.
 - c. Long press the button to turn the unit off.
8. If the product is knocked or tipped over:
 - a. Unplug the cord from the power supply.



- b. Remove the upper lid and pour out the remaining water from inside
- c. Gently shake the unit and allow it to dry naturally for, at least, 24 hours



Note: if the device runs out or there is not enough water, the diffuser and its light indicators will automatically turn off.

WARNINGS:

- Do not add water while the product is operating.
- Do not use water over 40 °C.

4. CLEANING AND MAINTENANCE

After each 5-6 uses, follow the below steps to clean it:

- Unplug the product from the power supply and remove the upper lid.
- Pour out any remaining water through the emptying nozzle.
- Use a soft, damp cloth with some cleaning agent to clean the diffuser's outside.
- If the inside part is dirty, remove the inner cover to clean it.
- Do not use alcohol or abrasive detergents to clean the product as these could damage the surface.
- If the product is not going to be used for a long time, pour out the remaining water and store it in a safe place.

Warning: do not pour the remaining water through the air inlet or any other part. Water can only be poured through the water outlet in order to avoid product damage.

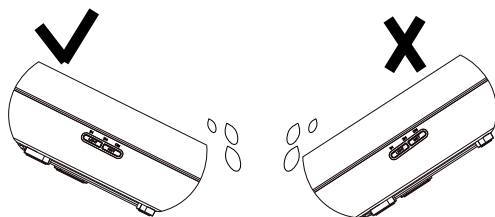

5. TROUBLESHOOTING

Problem	Cause	Solution
The unit does not turn on or off.	Not enough water in the tank.	Add water to the tank.
	The power cord is not connected properly.	Disconnect the power cord, check the cord and connect it again.
The product emits unusual or no mist.	Not enough or too much water in the tank.	Add the correct amount of water (do not exceed the max. mark).
	The water tank is dirty.	Follow the "Cleaning and maintenance" steps.
	The air inlet or the product's base is dirty.	Clean both the air inlet and the product's base in order to remove blockages.
Water leaks.	The upper lid and the inner cover are not fixed properly.	Remove the upper lid and the inner cover so mist can be released and installed them back in their correct position.
	Temperature is too low or there is too much humidity and mist condenses, forming water droplets.	Do not operate the product under humid or extremely cold conditions.



6. TECHNICAL SPECIFICATIONS

Model: Pure Aroma 150 Yang

Product reference: 05284

7 W, 100-240 V, 50/60 Hz

Made in China | Diseñado en España

7. DISPOSAL OF OLD ELECTRICAL APPLIANCES



The European directive 2012/19/EU on Waste Electrical and Electronic Equipment (WEEE), specifies that old household electrical appliances must not be disposed of with the normal unsorted municipal waste. Old appliances must be collected separately, in order to optimize the recovery and recycling of the materials they contain, and reduce the impact on human health and the environment.

The crossed out "wheeled bin" symbol on the product reminds you of your obligation to dispose of the appliance correctly. If the product has a built-in battery or uses batteries, they should be removed from the appliance and disposed of appropriately.

Consumers must contact their local authorities or retailer for information concerning the correct disposal of old appliances and/or their batteries

8. TECHNICAL SUPPORT SERVICE AND WARRANTY

This product is under warranty for 2 years from the date of purchase, as long as the proof of purchase is submitted, the product is in perfect physical condition, and it has been given proper use, as explained in this instruction manual.

The warranty will not cover the following situations:

- The product has been used for purposes other than those intended for it, misused, beaten, exposed to moisture, immersed in liquid or corrosive substances, as well as any other fault attributable to the customer.
- The product has been disassembled, modified, or repaired by persons, not authorised by the official Technical Support Service of Cecotec.
- Faults deriving from the normal wear and tear of its parts, due to use.

The warranty service covers every manufacturing defects of your appliance for 2 years, based on current legislation, except consumable parts. In the event of misuse, the warranty will not apply.

If at any moment you detect any problem with your product or have any doubt, do not hesitate to contact Cecotec Technical Support Service at **+34 963 210 728**.

2. INSTRUCTIONS DE SÉCURITÉ

Veillez lire attentivement les instructions suivantes avant d'utiliser le produit. Gardez bien ce manuel pour de futures références ou pour tout nouvel utilisateur.

- Ne tordez pas, ne pliez pas, n'étirez pas ni n'abîmez le câble d'alimentation. Protégez-le des bords pointus et des sources de chaleur. Ne laissez pas le câble toucher des surfaces chaudes ni dépasser de la surface ou du plan de travail.
- Inspectez le câble d'alimentation régulièrement pour rechercher des dommages visibles. Si le câble présente des dommages, il doit être réparé par le Service Après-Vente Officiel de Cecotec pour éviter tout type de danger.
- Placez le produit sur une surface plate et stable. Ne placez pas le produit sur des tapis.
- Maintenez le produit éloigné de la lumière directe du soleil, des sources de chaleur et des climatiseurs.
- La concentration de vapeur peut être affectée par le type d'eau, l'humidité, la température et la direction du vent.
- Le produit peut être utilisé uniquement avec de l'huile essentielle 100 % naturelle. N'utilisez pas d'huiles qui contiennent des produits chimiques, des épices ou des impuretés, elles pourraient abîmer le produit.
- Utilisez de l'eau du robinet ou de l'eau en bouteille.
- Ne déplacez ni ne recouvrez le produit pendant qu'il est en fonctionnement.
- Maintenez le produit éloigné des appareils électroniques comme les télévisions ou du matériel pour la musique.
- N'utilisez pas le produit s'il émet une odeur ou un bruit inhabituels.
- Ne laissez pas la vapeur entrer en contact direct avec des meubles, des tissus, des murs ou autres obstacles.
- N'essayez pas de démonter ni de réparer vous-même le produit. Contactez le Service Après-Vente Officiel de Cecotec.
- L'appareil ne doit pas être utilisé par des enfants de moins de 8 ans. Cet appareil peut être utilisé par des enfants de 8 ans et plus s'ils sont surveillés constamment.
- Cet appareil peut être utilisé par des personnes aux capacités physiques, mentales ou sensorielles réduites, ou sans expérience ni connaissances si elles sont surveillées et/ou ont reçu les informations nécessaires à l'utilisation correcte de l'appareil et qu'elles ont bien compris les risques qu'il implique.
- Surveillez les enfants pour vous assurer qu'ils ne jouent pas avec le produit. Une surveillance stricte est nécessaire si le produit est utilisé par ou à côté d'enfants



3. FONCTIONNEMENT

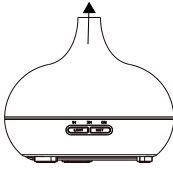
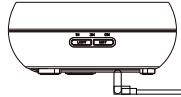

Fig1



.Fig2



Fig3

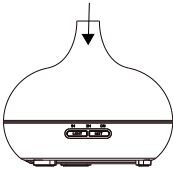

Fig4

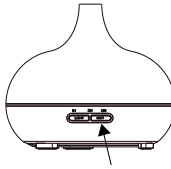

Fig5

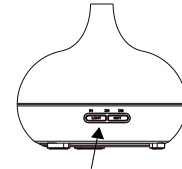
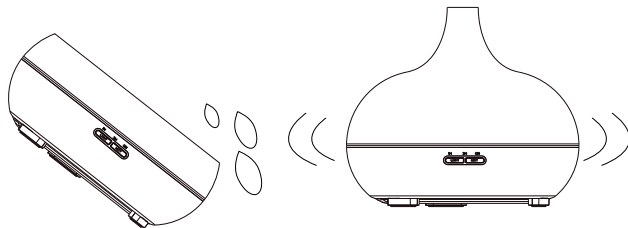

Fig6

1. Placez le produit sur une surface plate et retirez le couvercle supérieur.
2. Branchez l'adaptateur à la prise du produit.
3. Utilisez un verre mesureur pour verser l'eau dans le réservoir d'eau. Ajoutez 2 ou 3 gouttes d'huile essentielle pour chaque 100 ml.
4. Utilisez le couvercle supérieur pour refermer le produit.
5. Branchez le câble d'alimentation à une prise de courant.
6. Bouton de la lumière :
 - a. Appuyez une fois sur ce bouton pour allumer la lumière de l'appareil. La lumière change d'une couleur à une autre automatiquement.
 - b. Appuyez à nouveau sur ce bouton pour sélectionner votre couleur préférée et permettre qu'elle reste fixe.
 - c. Maintenez le bouton appuyé pour éteindre la lumière.
7. Bouton ON/OFF/Minuterie :
 - a. Appuyez sur ce bouton pour activer la vapeur. La lumière jaune s'allume.
 - b. Appuyez à nouveau sur ce bouton pour configurer la minuterie : 1h, 3h, éteint.
 - c. Maintenez le bouton appuyé pour éteindre l'appareil.
8. Si le produit a subi un choc ou s'est renversé, veuillez suivre ces indications :

- a. Débranchez le câble de la prise de courant.
- b. Retirez le couvercle supérieur et jetez l'eau restante.
- c. Secouez l'appareil très soigneusement et laissez-le sécher naturellement pendant au moins 24 heures.



Note : le diffuseur et ses témoins lumineux s'éteignent automatiquement lorsqu'il n'y a pas suffisamment d'eau ou lorsqu'il n'y a plus d'eau du tout

AVERTISSEMENTS :

- N'ajoutez pas d'eau pendant que le produit est en fonctionnement.
- N'utilisez pas d'eau à plus de 40 °C.

4. NETTOYAGE ET ENTRETIEN

Veillez suivre les étapes suivantes pour nettoyer le produit, toutes les 5 ou 6 utilisations :

- Débranchez le produit de la prise de courant et retirez le couvercle supérieur.
- Jetez l'eau restante à travers l'ouverture pour vider.
- Utilisez un chiffon doux et humide et un peu de produit nettoyant pour nettoyer l'extérieur du diffuseur.
- S'il y a de la saleté dans la partie intérieure de l'appareil, retirez le réservoir d'eau pour nettoyer la saleté.
- N'utilisez pas d'alcool ni de produits détergeant abrasifs pour nettoyer le produit, ils pourraient abîmer la surface.
- Si vous n'allez pas utiliser le produit pendant une longue période, jetez l'eau restante et range-le dans un lieu sécurisé.

Avertissement : ne jetez pas l'eau restante à travers l'entrée d'air ni à travers aucune autre partie. Pour éviter que l'unité ne s'abîme, jetez l'eau uniquement par l'ouverture prévue pour vider l'eau.

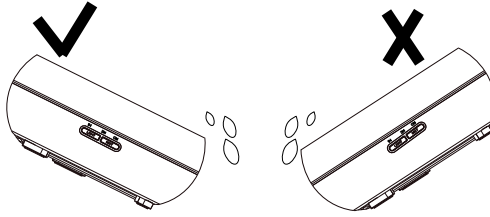

5. RÉOLUTION DES PROBLÈMES

Problème	Cause	Solution
L'unité ne s'allume ni ne s'éteint.	Il n'y a pas suffisamment d'eau dans le réservoir.	Ajoutez de l'eau dans le réservoir.
	Le câble d'alimentation n'est pas branché correctement.	Débranchez le câble d'alimentation, vérifiez l'état du câble et branchez-le à nouveau..
Le produit n'émet pas de vapeur ou émet une vapeur inhabituelle.	Il n'y a pas suffisamment ou il y a trop d'eau dans le réservoir.	Ajoutez la quantité correcte d'eau (ne dépassez pas la marque « MAX. »).
	Le réservoir d'eau est sale.	Veuillez suivre les étapes du paragraphe « Nettoyage et entretien » pour nettoyer le réservoir.
	L'entrée d'air ou la base du produit sont sales.	Nettoyez l'entrée d'air et la base du produit pour éliminer les possibles blocages.
Le produit perd de l'eau.	Le couvercle supérieur et le réservoir d'eau ne sont pas correctement placés.	Retirez le couvercle supérieur et le réservoir d'eau pour que la vapeur puisse sortir et réinstallez-les à leur place.
	La température est trop basse ou trop élevée ou l'ambiance est trop humide et la vapeur se condense, créant de petites gouttes d'eau.	Ne mettez pas le produit en fonctionnement dans des conditions d'humidité ou de froid.

6. SPÉCIFICATIONS TECHNIQUES

Modèle : Pure Aroma 150 Yang

Référence : 05284

7 W, 100-240 V, 50/60 Hz

Made in China | Conçu en Espagne

7. RECYCLAGE DES ÉLECTROMÉNAGERS



La directive européenne 2012/19/UE relative aux Déchets d'Équipements Électriques et Électroniques (DEEE) spécifie que les électroménagers ne doivent pas être recyclés avec le reste des déchets municipaux. Ces électroménagers doivent être jetés séparément, afin d'optimiser la récupération et le recyclage des matériaux et, de cette manière, réduire l'impact qu'ils peuvent avoir sur la santé et sur l'environnement.

Le symbole de la poubelle rayée vous rappelle l'obligation de vous défaire de ce produit correctement. Si le produit en question possède une batterie ou une pile pour son autonomie électrique, celle-ci devra être retirée avant de jeter le produit et être traitée à part comme un résidu d'une catégorie différente. Pour obtenir des informations détaillées sur la manière la plus adéquate de vous défaire de vos électroménagers et/ou des batteries correspondantes, vous devez contacter les autorités locales.

8. GARANTIE ET SAV

Ce produit possède une garantie de 2 ans à partir de la date d'achat, à condition de toujours présenter la facture d'achat, que le produit soit en parfait état, et ait été utilisé correctement comme indiqué dans ce manuel d'instructions.

La garantie ne couvre pas :

- Un produit qui ait été utilisé en-dehors de ses capacités ou usages normaux, ayant subi des coups, ayant été abîmé, exposé à l'humidité, submergé dans un liquide ou une substance corrosive, ainsi que tous les incidents dont la faute serait imputable au consommateur.
- Un produit qui ait été démonté, modifié ou réparé par des personnes non autorisées par le Service Après-Vente Officiel de Cecotec.
- Lorsque le problème a été causé par l'usure normale des composants dû à l'utilisation.

Le service de garantie couvre tous les défauts de fabrication pendant 2 ans selon la législation en vigueur, à l'exception des pièces consommables. Dans le cas d'une mauvaise utilisation de la part de l'utilisateur, le service de garantie ne se fera pas responsable de la réparation.

Si vous détectez un incident ou un problème avec le produit, vous devez contacter le Service Après-Vente Officiel de Cecotec au **+34 9 63 21 07 28**.



2. SICHERHEITSHINWEISE

Lesen Sie die folgenden Hinweise aufmerksam durch, bevor Sie das Gerät verwenden. Bewahren Sie die Bedienungsanleitung für künftigen Benutzer auf.

- Das Netzkabel darf nicht verdreht, verbogen oder zu stark gezogen bzw. belastet oder beschädigt werden. Schützen Sie es von scharfen Kanten und Wärmequellen. Lassen Sie niemals das Kabel mit wärmen Oberflächen Kontakt kommen. Lassen Sie das Kabel niemals über der Arbeitsfläche stehen.
- Überprüfen Sie das Netzkabel regelmäßig auf sichtbare Schäden. Wenn das Kabel beschädigt ist, muss es durch den offiziellen Technischen Kundendienst von Cecotec ersetzt werden, um jegliche Art von Gefahr zu vermeiden.
- Stellen Sie das Produkt auf eine flache, stabile Oberfläche. Stellen Sie es nicht auf Teppichen.
- Halten Sie das Produkt weit von direkten Sonnenlicht, Wärmequellen und Klimaanlage entfernt.
- Die Konzentration des Dampfes könnte von der Art des Wassers, der Feuchtigkeit, der Temperatur und der Windrichtung beeinflusst werden.
- Das Produkt ist nur mit 100% ätherisches, natürliches Öl verwendbar. Verwenden Sie keine Öle, die Chemikalien, Gewürze oder Verunreinigungen enthalten, da diese das Produkt beschädigen können.
- Verwenden Sie Leitungswasser oder Flaschenwasser.
- Bewegen oder bedecken Sie das Produkt nicht, während es in Betrieb ist.
- Halten Sie das Produkt weit von elektronischen Geräten wie Fernseher oder Stereoanlage.
- Verwenden Sie das Produkt nicht, wenn es einen ungewöhnlichen Geruch oder Lärm erzeugt.
- Lassen Sie den Dampf nicht in direkten Kontakt mit Möbeln, Stoffen, Wänden oder anderen Hindernissen kommen.
- Versuchen Sie nicht, das Produkt selbst zu zerlegen oder zu reparieren. Kontaktieren Sie den Kundendienst von Cecotec.
- Das Gerät darf von Kindern unter 8 Jahren nicht benutzt werden. Es kann von Kindern ab 8 Jahren benutzt werden, sofern sie unter ständiger Beaufsichtigung während der Nutzung des Gerätes stehen.
- Dieses Gerät darf nicht von Personen mit eingeschränkter körperlicher, sensorischer oder geistiger Leistungsfähigkeit oder fehlender Erfahrung bzw. fehlenden Kenntnissen verwendet werden, es sei denn, sie werden bei der Benutzung durch eine verantwortliche Person beaufsichtigt oder ihnen eine Einweisung im ordnungsgemäßen und sicheren Umgang gegeben wurde und sie die mit dem Gerät verbundenen Risiken verstanden haben und richtig einschätzen können.
- Beaufsichtigen Sie kleine Kinder um sicher zu stellen, dass sie nicht mit dem Gerät spielen. Eine besonders genaue und konsequente Beaufsichtigung ist geboten, wenn das Gerät in der Nähe von Kindern verwendet wird.

3. BETRIEB

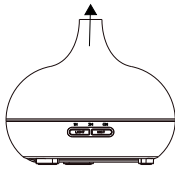
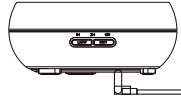

Fig1



.Fig2

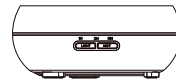

Fig3

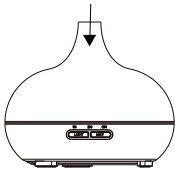

Fig4

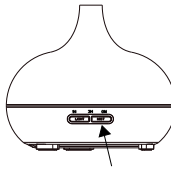

Fig5

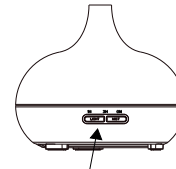
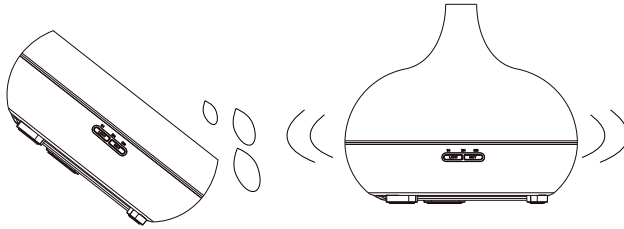

Fig6

1. Stellen Sie das Produkt auf eine flache Oberfläche und entfernen Sie den oberen Deckel.
2. Verbinden Sie den Netzteil mit der Steckdose des Produkts.
3. Verwenden Sie einen Messbecher, um Wasser ins Wassertank zu gießen. Dann fügen Sie 2 oder 3 Tropfen von ätherischem Öl für jedes 100 ml.
4. Verwenden Sie den oberen Deckel, um das Produkt erneut zu schließen.
5. Stecken Sie das Stromkabel zu einer Steckdose.
6. Lichttaste:
 - a. Drücken Sie diese Taste einmal, um das Licht des Produkts einzuschalten. Das Licht wird die Farbe automatisch verändern.
 - b. Drücken Sie noch einmal, um das gewünschte Licht auszuwählen.
 - c. Halten Sie die Taste gedrückt, um das Licht auszuschalten.
7. ON/OFF/Zeitschaltuhr-Taste:
 - a. Drücken Sie diese Taste, um den Dampf zu aktivieren. Das gelbe Licht wird erleuchten.
 - b. Drücken Sie die Taste erneut, um die Zeitschaltuhr einzustellen: 1 oder 3 Stunden oder ausgeschaltet.
 - c. Halten Sie die Taste gedrückt, um die Einheit auszuschalten.



8. Falls das Produkt berührt oder gekippt wird, führen Sie den folgenden Anweisungen durch:
- Trennen Sie die Verbindung des Kabels von der Steckdose.
 - Entfernen Sie den oberen Deckel und gießen Sie das restliche Wasser.
 - Schütteln Sie das Produkt vorsichtig und lassen Sie es mindestens 24 Stunden lang natürlich trocknen.



Hinweis: das Aromagerät und seine Betriebs-Beleuchtungen werden sich automatisch ausschalten, falls keine genügend Wasser gibt. .

WARNUNGEN:

- Fügen Sie kein Wasser, falls das Produkt in Betrieb ist.
- Verwenden Sie kein Wasser über 40 °C.

4. REINIGUNG UND WARTUNG

Führen Sie die folgenden Hinweise alle 5 oder 6 Verwendungen:

- Trennen Sie die Verbindung aus der Steckdose und entnehmen Sie den oberen Deckel.
- Gießen Sie das restliche Wasser durch die Entleerungsdüse.
- Verwenden Sie ein feuchtes, weiches Tuch mit Reinigungsmittel, um die Außenseite des Aromagerätes zu reinigen.
- Falls die Außenseite schmutzig ist, entnehmen Sie den Wassertank, um ihn zu reinigen.
- Verwenden Sie kein Alkohol oder aggressive Reinigungsmittel, um das Produkt zu reinigen, da sie die Oberfläche schaden könnten.
- Wenn Sie das Produkt in eine längere Zeit, gießen Sie das restliche Wasser und lagern Sie es in einem sicheren Ort.

Hinweis: Gießen Sie nicht das restliche Wasser durch den Lufteinlass. Für Vermeidung von Schaden für die Einheit, gießen Sie das Wasser nur durch den Wasserauslass.

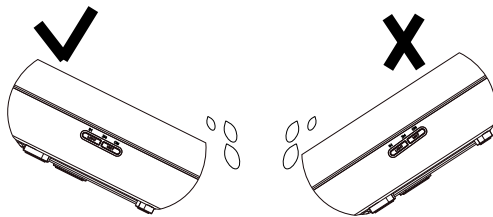

5. PROBLEMLÖSUNG

Problem	Ursache	Lösung
Die Einheit kann sich nicht einschalten oder ausschalten.	Nicht genügend Wasser im Wassertank.	Fügen Sie Wasser ins Wassertank.
	Der Netzteil ist nicht ordnungsgemäß installiert.	Ziehen Sie das Netzkabel ab, prüfen Sie den Zustand des Kabels und schließen Sie es erneut an.
Das Produkt gibt keinen Dampf ab oder gibt ungewöhnlichen Dampf ab.	Nicht genügend Wasser im Wassertank.	Der Lufteinlass oder die Basis des Produkts sind schmutzig.
	Der Wassertank ist schmutzig.	Folgen Sie die Schritte auf „Reinigung und Wartung“.
	Der Lufteinlass oder die Basis des Produkts sind schmutzig.	Reinigen Sie den Lufteinlass und die Basis des Produkts, um mögliche Blockierungen zu entfernen.
Das Produkt verliert Wasser.	Der obere Deckel und der Wassertank sind falsch gestellt.	Entfernen Sie die obere Abdeckung und den Wassertank, so dass der Dampf herauskommen und installieren Sie die Komponenten wieder in ihrer korrekten Position.
	Die Temperatur ist zu niedrig oder die Umgebung ist sehr feucht und den Dampf kondensiert und bildet kleine Wassertropfen.	Nehmen Sie das Produkt nicht in Betrieb, falls die Umgebung feucht oder kalt ist.



6. TECHNISCHE SPEZIFIKATIONEN

Modell: Pure Aroma 150 Yang

Produktreferenz: 05284

7 W, 100-240 V, 50/60 Hz

Made in China | Diseñado en España

7. ENTSORGUNG VON ALTEN ELEKTROGERÄTEN



Die Europäische Richtlinie 2012/19/EU über Elektro- und Elektronik-Altgeräte (WEEE) legt fest, dass alte Haushaltsgeräte nicht mit dem normalen unsortierten Siedlungsabfall entsorgt werden dürfen. Alte Geräte müssen gesondert gesammelt werden, um die Verwertung und das Recycling der enthaltenen Materialien zu optimieren und die Auswirkungen auf die menschliche Gesundheit und die Umwelt zu reduzieren.

Das durchgestrichene Symbol "durchgestrichene Abfalltonne" auf dem Produkt erinnert Sie an Ihre Verpflichtung, das Gerät korrekt zu entsorgen. Wenn das Produkt einen eingebauten Akku hat oder Batterien verwendet, sollte der Akku oder die Batterien aus dem Gerät entnommen und separat entsorgt werden. Die Verbraucher müssen sich mit Ihren örtlichen Behörden oder Einzelhändlern in Verbindung setzen, um Informationen über die ordnungsgemäße Entsorgung ihrer Altgeräte und/ oder ihrer Batterien zu erhalten

8. GARANTIE UND KUNDENDIENST

Dieses Produkt hat 2 Jahre Garantie. Die Garantiezeit beginnt mit dem Kaufdatum bzw. Lieferdatum, soweit der hierfür vorhandene und sorgfältig aufbewahrte Kaufbeleg rechtzeitig eingereicht wird, und das Produkt unter angemessener und sachgemäßer Behandlung, wie es in dieser Bedienungsanleitung beschrieben wurde, sich in einem hierfür entsprechenden, optimalen Zustand befindet.

Die Garantie deckt keine Schäden bei denen:

- Das Produkt über seine Kapazität oder Anwendbarkeit hinaus missbraucht, geschlagen, nicht ordnungsgemäß behandelt wurde oder mit ätzenden bzw. Korrosiven Substanzen oder Flüssigkeiten in Kontakt geraten ist oder die jeweilige Störung, Fehler, Schaden bzw. Defekt dem Verbraucher zugerechnet werden kann.
- Das Produkt von Personen demontiert, repariert oder modifiziert wurde, die nicht vom offiziellen Technischen Kundendienst durch Cecotec autorisiert worden sind.
- Der Grund hierfür durch die normale Abnutzung und Verschleiß der Teile und des Zubehörs entstanden ist.

Die Garantieleistung deckt alle Herstellungsbedingten Schäden und Fehler Ihres Produktes für die Dauer von 2 Jahren, nach geltendem Recht Diese eingeschränkte Gewährleistung gilt nicht für

Mängel, die sich aus Unfällen, Missbrauch, unsachgemäße Wartung oder normale Abnutzung ergeben.

Sollte unerwartet eine Störung auftreten oder haben Sie Fragen über Ihrem Produkt, dann können Sie sich mit der Auskunftstelle in Verbindung setzen über die Telefonnummer: **+34 963210728**



2. ISTRUZIONI DI SICUREZZA

Leggere attentamente le seguenti istruzioni prima di usare il prodotto. Conservare questo manuale per future consultazioni o per nuovi utenti.

- Non torcere, piegare, tirare o danneggiare il cavo di alimentazione. Proteggerlo dai bordi affilati e dalle fonti di calore. Non permettere che il cavo entri in contatto con superfici calde. Non lasciare che il cavo sporga dal bordo della superficie di lavoro o dal ripiano.
- Ispezionare regolarmente il cavo di alimentazione in cerca di danni visibili. Se il cavo presentasse danni, dovrà essere riparato dal Servizio di Assistenza Tecnica ufficiale di Cecotec così da evitare qualsiasi tipo di pericolo.
- Collocare il prodotto su di una superficie piana e stabile. Non metterlo sopra a dei tappeti.
- Tenere il dispositivo dalla luce solare diretta, dalle fonti di calore e dall'aria condizionata.
- La concentrazione del vapore potrebbe risentirne a seconda del tipo di acqua utilizzata, dell'umidità, della temperatura e della direzione del vento.
- Il prodotto può essere utilizzato unicamente con olio essenziale naturale al 100%. Non utilizzare oli che contengano agenti chimici, spezie o impurità, potrebbero danneggiare il prodotto.
- Utilizzare acqua del rubinetto o imbottigliata.
- Non muovere o coprire l'apparecchio mentre è in funzione.
- Mantenere il prodotto lontano da dispositivi elettronici come televisori o apparecchiature musicali.
- Non utilizzare il prodotto qualora emettesse un odore o un suono inusuali.
- Non permettere che il vapore entri a contatto con mobili, tessuti, pareti o altri ostacoli.
- Non tentare di smontare o di riparare il prodotto per conto proprio. Contattare il Servizio di Assistenza Tecnica di Cecotec.
- L'apparecchio non deve essere usato da bambini di età compresa tra 0 e 8 anni. Questo elettrodomestico può essere usato da bambini con più di 8 anni di età solo se continuamente sorvegliati.
- Questo prodotto può essere usato da persone con capacità fisiche, sensoriali, mentali ridotte, o con mancanza di esperienza e discernimento solo se sorvegliati, oppure se aventi ricevuto istruzioni circa un uso sicuro dell'apparecchio, comprendendo i rischi che questo implica.
- Sorvegliare i bambini per accertarsi che non giochino con il prodotto. È necessaria una stretta sorveglianza se il prodotto è in uso vicino a dei bambini, o da loro stessi usato.

3. FUNZIONAMENTO

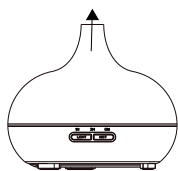
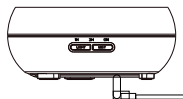

Fig1



.Fig2

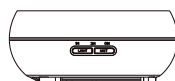

Fig3

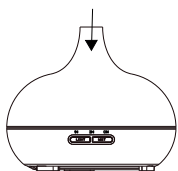

Fig4

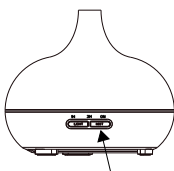

Fig5

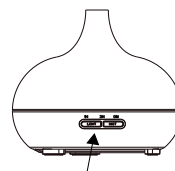
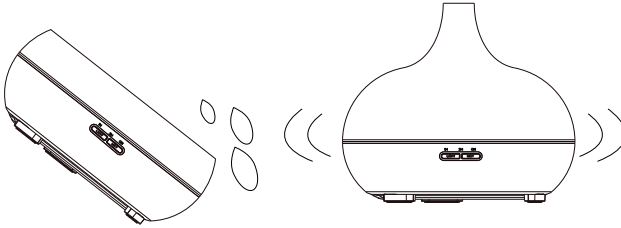

Fig6

1. Posizionare il prodotto su di una superficie piana e togliere il coperchio superiore.
2. Collegare l'adattatore alla presa di corrente del prodotto.
3. Utilizzare un bicchiere dosatore per versare acqua nell'apposito serbatoio. In seguito, aggiungere 2 o 3 gocce di olio essenziale per ogni 100 ml di acqua.
4. Utilizzare il coperchio superiore per chiudere di nuovo il prodotto.
5. Collegare il cavo di alimentazione a una presa di corrente.
6. Tasto della luce:
 - a. Premere questo tasto una volta per accendere la luce del prodotto. La luce cambierà da un colore all'altro in maniera automatica.
 - b. Premere nuovamente per selezionare il colore desiderato che rimarrà fisso.
 - c. Mantenere premuto il tasto per spegnere la luce.
7. Tasto on/off/timer:
 - a. Premere questo tasto per attivare il vapore. La luce gialla si accenderà.
 - b. Premere il tasto nuovamente per configurare il timer: 1h, 3h, spento.
 - c. Mantenere premuto il tasto per spegnere l'unità.
8. Se il prodotto ricevesse colpi o cadesse, seguire le seguenti indicazioni:
 - a. Scollegare il cavo dalla presa di corrente.



- b. Togliere il coperchio superiore e versare l'acqua in avanzo.
- c. Scolare con cura il prodotto e fare in modo che si asciughi per un minimo di 24 ore.



Avviso: il diffusore e i suoi indicatori luminosi si spegneranno in modo automatico quando non ci sarà acqua a sufficienza o se si esaurisse.

AVVERTENZE:

- Non aggiungere acqua mentre il prodotto è in funzione.
- Non utilizzare acqua al di sopra dei 40 °C.

4. PULIZIA E MANUTENZIONE

Ogni 5 o 6 utilizzi, seguire i seguenti passaggi per pulire il prodotto:

- Scollegare il prodotto dalla presa di corrente e togliere il coperchio superiore.
- Svuotare l'acqua restante attraverso il beccuccio di svuotamento.
- Utilizzare un panno morbido e umido con un poco di prodotto per la pulizia in modo da pulire l'esterno del diffusore.
- In caso vi fosse dello sporco nella parte interna, togliere il serbatoio dell'acqua per pulirlo.
- Non utilizzare alcool né detersivi abrasivi per pulire il prodotto, potrebbero danneggiare il prodotto.
- Se il prodotto non fosse utilizzato durante un lungo periodo di tempo, svuotare l'acqua restante e conservarlo in un luogo asciutto.

Avvertenza: non svuotare l'acqua restante dall'entrata dell'aria o da qualsiasi altra parte. Per evitare che l'unità si danneggi, svuotare l'acqua unicamente dall'uscita dell'acqua.

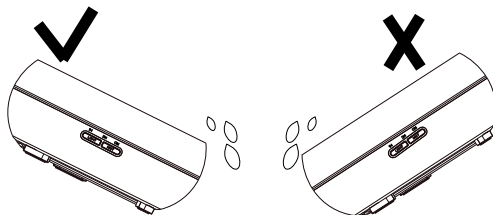

5. SOLUZIONI DEI PROBLEMI

Problema	Causa	Soluzione
L'unità non si accende né si spegne.	Non c'è abbastanza acqua nel serbatoio.	Aggiungere acqua nel serbatoio.
	Il cavo di alimentazione non è correttamente collegato.	Scollegare il cavo di alimentazione, verificare lo stato del cavo e collegarlo di nuovo.
Il prodotto non emette vapore o emette del vapore in modo inusuale.	Non c'è abbastanza acqua nel serbatoio o ce n'è troppa.	Mettere la quantità corretta di acqua (non eccedere il segno max.).
	Il serbatoio dell'acqua è sporco.	Seguire i passaggi di "Pulizia e manutenzione".
	L'entrata e l'uscita dell'aria o la base del prodotto sono sporchi.	Pulire l'entrata dell'aria e la base del prodotto per eliminare i possibili blocchi.
Il prodotto perde acqua.	Il coperchio superiore e il serbatoio dell'acqua non sono correttamente montati.	Togliere il coperchio superiore e il serbatoio dell'acqua affinché il vapore possa uscire e riposizionare nuovamente le parti nella loro posizione.
	La temperatura è troppo bassa o l'ambiente è troppo umido e il vapore si condensa creando piccole gocce d'acqua.	Non mettere in funzione il prodotto in condizioni di umidità o di freddo.



6. SPECIFICHE TECNICHE

Modello: Pure Aroma 300 Yin

Referenza: 05284

7 W, 100-240 V, 50/60 Hz

Fabbricato in Cina | Disegnato in Spagna

7. RICICLAGGIO DEGLI ELETTRODOMESTICI



La direttiva europea 2012/19/UE circa i Residui degli Apparecchi Elettrici e Elettronici (RAEE), specifica che gli elettrodomestici non devono essere riciclati con il resto dei rifiuti. Questi devono essere gettati separatamente, per ottimizzare il recupero e il riciclo dei materiali e, in questo modo, ridurre l'impatto che possano avere sulla salute umana e sull'ambiente.

Il simbolo del contenitore crocettato le ricorda i suoi obblighi in liberarsi di questi prodotti in modo corretto. Se il prodotto in questione è dotato di batteria o pila per l'autonomia elettrica, questa deve essere estratta, prima di gettarlo, ed essere eliminata separatamente, come un rifiuto di diversa categoria. Per ottenere informazioni dettagliate circa il modo più adeguato di eliminare i suoi elettrodomestici e/o le batterie corrispondenti, il consumatore dovrà contattare le autorità locali.

8. GARANZIA E SAT

Questo prodotto ha una garanzia di 2 anni a decorrere dalla data d'acquisto, sempre se si conserva e s'invia la fattura d'acquisto, se il prodotto è in buono stato fisico e se ne è stato fatto un uso adeguato, così come indicato in questo manuale d'istruzioni.

La garanzia non coprirà:

- Se il prodotto è stato usato fuori dalle sue capacità e utilità, maltrattato, colpito, esposto all'umidità, immerso in qualche liquido o sostanza corrosiva, così come per qualsiasi altro errore attribuibile al consumatore.
- Se il prodotto è stato smontato, modificato o riparato da persone non autorizzate dal SAT ufficiale di Cecotec.
- Se il problema è causato dalla normale usura dei pezzi dovuta all'uso.

Il servizio di garanzia copre tutti i difetti di fabbricazione durante 2 anni in base alla legislazione vigente, eccetto per i pezzi sottoposti a usura. In caso di mal utilizzo da parte dell'utente il servizio di garanzia non sarà responsabile della riparazione.

Qualora si riscontrassero anomalie nel prodotto, oppure se si desiderasse ottenere delle informazioni, occorre contattare il Servizio di Assistenza Tecnica di Cecotec al seguente numero di telefono: **+34 96 32 10 728**.

2. INSTRUÇÕES DE SEGURANÇA

Leia as seguintes instruções de segurança antes de usar o produto. Guarde este manual para referências futuras ou novos usuários.

- Não torça, dobre puxe ou danifique o cabo de alimentação. Proteja de bordas afiadas e fontes de calor. Não permita que o cabo toque superfícies quentes. Não deixe que o cabo se aproxime da superfície de trabalho ou da bancada.
- Inspeccione o cabo de alimentação regularmente em busca de danos visíveis. Se o cabo apresenta danos, deve ser reparado pelo Serviço de Assistência Técnica de Cecotec para evitar qualquer tipo de perigo.
- Coloque o robot sobre uma superfície plana e estável. Não coloque sobre tapetes.
- Mantenha o dispositivo longe da luz solar direta, de fontes de calor e de ares condicionados.
- A concentração do vapor poderá ser afetada pelo tipo de água, de humidade, a temperatura e a direção do vento.
- O produto só se pode utilizar com óleo essencial natural 100%. Não utilize azeites químicos, especiarias ou impurezas, já que poderiam danificar o produto.
- Utilize água da torneira ou engarrafada.
- Não mova nem cubra o aparelho enquanto estiver em funcionamento.
- Mantenha o produto longe de dispositivos eletrónicos como televisores ou aparelhos de música.
- Não utilize o produto se emite um cheiro ou ruído pouco usual.
- Não permita que o vapor entre em contacto direto com móveis, tecidos, paredes ou outros obstáculos.
- Não tente desmontar ou reparar o produto por si mesmo. Contacte com o Serviço de Assistência Técnica de Cecotec.
- O aparelho não deve ser usado por crianças desde 0 até 8 anos. Este produto pode ser usado por crianças a partir de 8 anos de idade se estão continuamente sob supervisão.
- Este produto pode ser usado por pessoas com capacidades físicas, sensoriais ou mentais reduzidas ou com falta de experiência se estiverem sob supervisão ou tenham recebido instruções concernentes ao uso do aparelho de forma segura e entendem os riscos que este implica.
- Supervisione as crianças para garantir que não brinquem com o produto. É necessário dar uma supervisão estrita se o produto estiver a ser usado por ou perto de crianças.



3. FUNCIONAMENTO

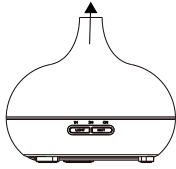
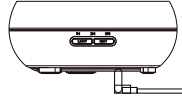

Fig1



.Fig2



Fig3

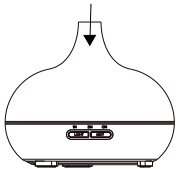

Fig4

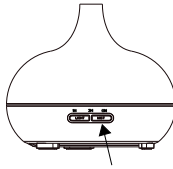

Fig5

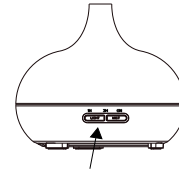
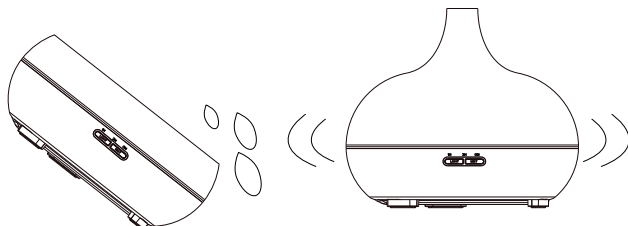

Fig6

1. Coloque o produto sobre uma superfície plana e retire a tampa superior.
2. Conecte o adaptador à entrada de corrente do produto.
3. Utilize um copo medidor para verter água no depósito de água. Depois, adicione 2 ou 3 gotas de óleos essenciais por cada 100 ml.
4. Utilize a tampa superior para voltar a fechar o produto.
5. Conecte o cabo de alimentação à corrente elétrica.
6. Botão de luz:
 - a. Pressione este botão uma vez para ligar a luz do produto. A luz irá mudando de uma cor a outra de forma automática.
 - b. Volte a pressionar para selecionar a cor atual e deixar fixa.
 - c. Mantenha o botão pressionado para apagar a luz.
7. Botão de on/off/temporizador:
 - a. Pressione o botão para ativar o vapor. A luz amarela acenderá.
 - b. Pressione o botão outra vez para configurar o temporizador: 1h, 3h, desligado.
 - c. Mantenha o botão pressionado para desligar o produto.
8. Se o produto receber uma pancada ou virar, siga as seguintes instruções:
 - a. Desconecte o cabo da corrente elétrica.

- b. Retire a tampa superior e verta a água restante.
- c. Sacuda cuidadosamente o produto e permita que se seque de forma natural durante no mínimo 24 horas.



Aviso: o difusor e os seus indicadores luminosos desligarão de forma automática quando não tenha água suficiente.

ADVERTÊNCIAS:

- Não adicione água enquanto o produto estiver em funcionamento.
- Não utilize água por cima dos 40 °C.

4. LIMPEZA E MANUTENÇÃO

A cada 5 ou 6 usos, siga os seguintes passos:

- Desconecte o produto da corrente elétrica e retire a tampa superior.
- Verta a água através do orifício de entrada/saída de água.
- Utilize um pano suave e húmido com um pouco de produto de limpeza neutro, para limpar o exterior do produto.
- Em caso de haver sujidade na parte interior, retire o depósito de água para limpar.
- Não utilize álcool nem detergentes para limpar o produto, já que podem danificar a superfície.
- Se não pretende usar o produto por um longo período de tempo, verta toda a água restante e guarde num lugar seguro.

Advertência: não verta a água restante pela entrada de ar ou qualquer outra parte. Para evitar que a unidade se danifique, verta a água unicamente pela saída de água.

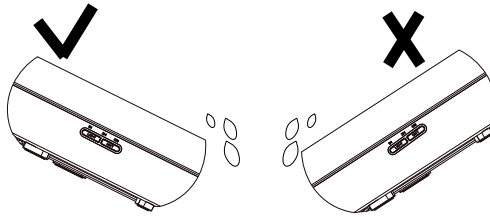

5. RESOLUÇÃO DE PROBLEMAS

Problema	Causa	Solução
A unidade não liga nem desliga.	Não há suficiente água no depósito.	Adicione mais água ao depósito
	O cabo de alimentação não está conectado corretamente.	Desconecte o cabo de alimentação, verifique o estado do cabo e volte a conectar.
O produto não emite vapor ou emite um vapor pouco usual.	Não há suficiente água no depósito ou há demasiada.	Adicione a quantidade correta de água (não exceda a marca de max.).
	O depósito de água está sujo.	Siga os passos de "Limpeza e manutenção".
	A entrada de ar ou a base do produto estão sujas.	Limpe a entrada de ar e a base do produto para eliminar os possíveis bloqueios.
O produto perde água.	A tampa superior e o depósito de água não estão corretamente colocados.	Retire a tampa superior do depósito de água para que o vapor possa sair e voltar a instalar as partes na correta posição.
	A temperatura é demasiado baixa ou o ambiente é demasiado húmido e o vapor se condensa criando pequenas gotas de água.	Não ponha o produto em funcionamento em condições de humidade ou frio.

6. ESPECIFICAÇÕES TÉCNICAS

Modelo: Pure Aroma 150 Yang

Referência: 05284

7 W, 100-240 V, 50/60 Hz

Made in China | Diseñado en España

7. RECICLAGEM DE ELETRODOMÉSTICOS



A diretiva europeia 2012/19/UE sobre Resíduos de Aparelhos Elétricos e Eletrônicos (RAEE) especifica que os eletrodomésticos não devem ser reciclados com o resto dos resíduos municipais. Ditos eletrodomésticos devem ser descartados de forma separada, para otimizar a recuperação e reciclagem de materiais e, de esta maneira, reduzir o impacto que possam ter na saúde humana e meio ambiente.

O símbolo de contentor riscado recorda a sua obrigação de descarta este produto de forma correta. Se o produto em questão conta com uma bateria ou pilha para a sua autonomia elétrica, esta deverá extrair-se antes de ser descartada e ser tratada como um resíduo de diferente categoria. Para obter informação detalhada acerca da forma mais adequada de descartar os seus eletrodomésticos e/ou as correspondentes baterias, o consumidor deverá contactar com as autoridades locais.

8. GARANTIA E SAT

Este produto tem uma garantia de 2 anos desde a data de compra, sempre e quando se conserve e envie a fatura de compra, o produto está em perfeito estado físico e se dê uso adequado tal e como se indica neste manual de instruções.

A garantia não cobrirá:

- Se o produto foi usado fora da sua capacidade ou utilidade, maltratado, batido, exposto a humidade, submergido em algum líquido ou substância corrosiva, assim como qualquer outra falta atribuível ao consumidor.
- Se o produto foi desmontado, modificado ou reparado por pessoas não autorizadas pelo SAT oficial de Cecotec.
- Se a origem da incidência foi pelo desgaste normal das peças devido ao uso.

O serviço de garantia cobre todos os defeitos de fabricação durante 2 anos com base na legislação vigente, exceto peças consumíveis. Em caso de mau uso por parte do usuário o serviço de garantia não se fará responsável da reparação.

Se deteta uma ocorrência com o produto ou tem alguma consulta, entre em contacto com o Serviço de Assistência Técnica oficial de Cecotec através do número de telefone **+34 96 321 07 28**.





www.cecotec.es

Grupo Cecotec Innovaciones S. L.
C/de la Pinadeta s/n, 46930
Quart de Poblet, Valencia, Spain